

Dokumentations-
möglichkeiten

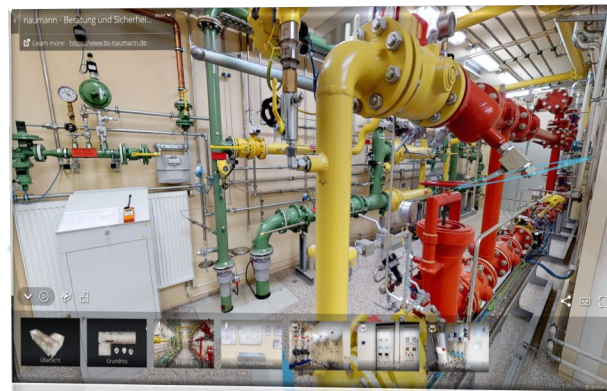

**Virtueller
Rundgang**



**Vermessung
(Punktwolke)**

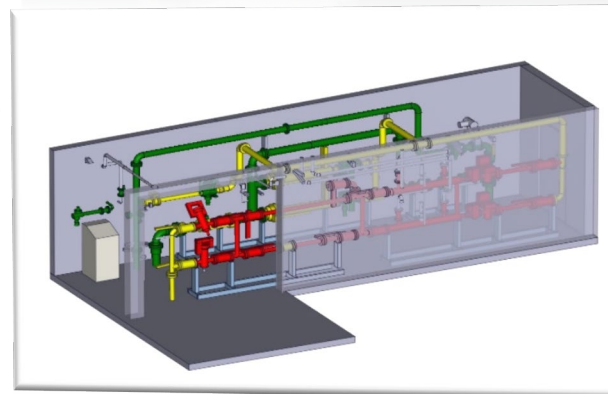

**3D-As-Built
(CAD-Daten)**

Virtueller Rundgang

(3D-Showroom)

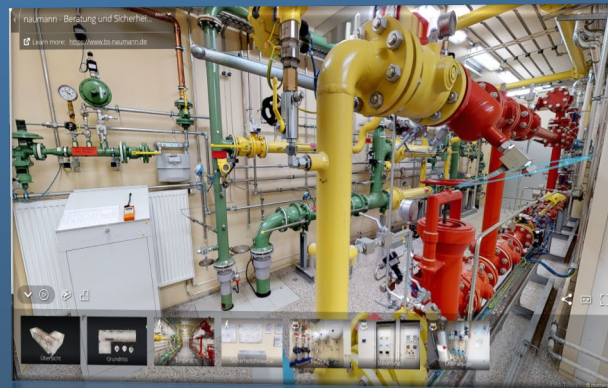

naumann - Beratung und Sicherheit für die Energiewirtschaft



Explore 3D Space

POWERED BY
 matterport

Vorteile des virtuellen Rundgangs

- Keine zusätzliche Software nötig
- In nahezu jedem Webbrowser abspielbar
- Einfache, intuitive Bedienung
- Zugangsschutz durch Passwortvergabe
- Einbindung in Firmenhomepage / Intranet
- Einbindung in PowerPoint-Präsentationen
- Fotos / Snapshot
- Einfach, firmenübergreifende Kommunikation

ab 2020:

Vermessung
innerhalb des
virtuellen Rundgangs
möglich!

Vermessung

-

Daten für die Profis

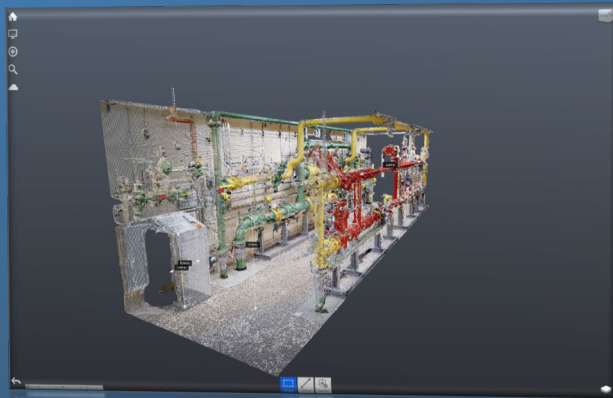

mittels Punktwolke
und AUTODESK Recap

Vorteile von Punktwolken

- Millionen von Punkten
- Präzises Messen (hohe Genauigkeit)
- Ableiten von 3D-As-Built / CAD-Modellen
- Integration in vorhandene CAD-Konstruktion
- Kollisionsprüfung
- Löschen von nicht benötigten Punkten bzw. Gegenständen

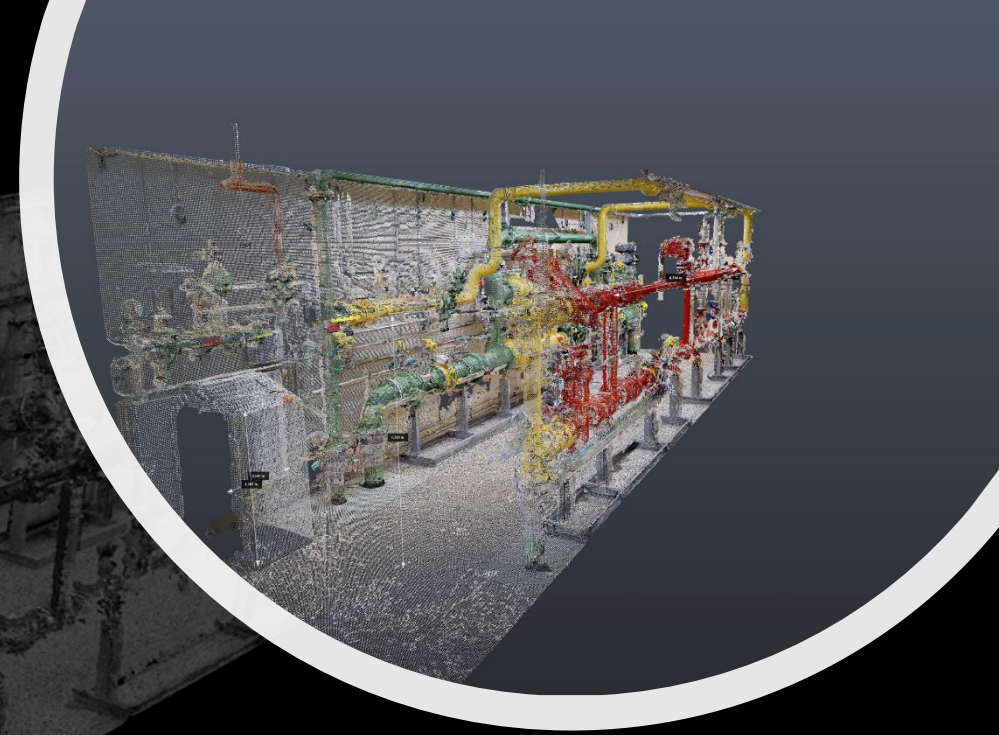

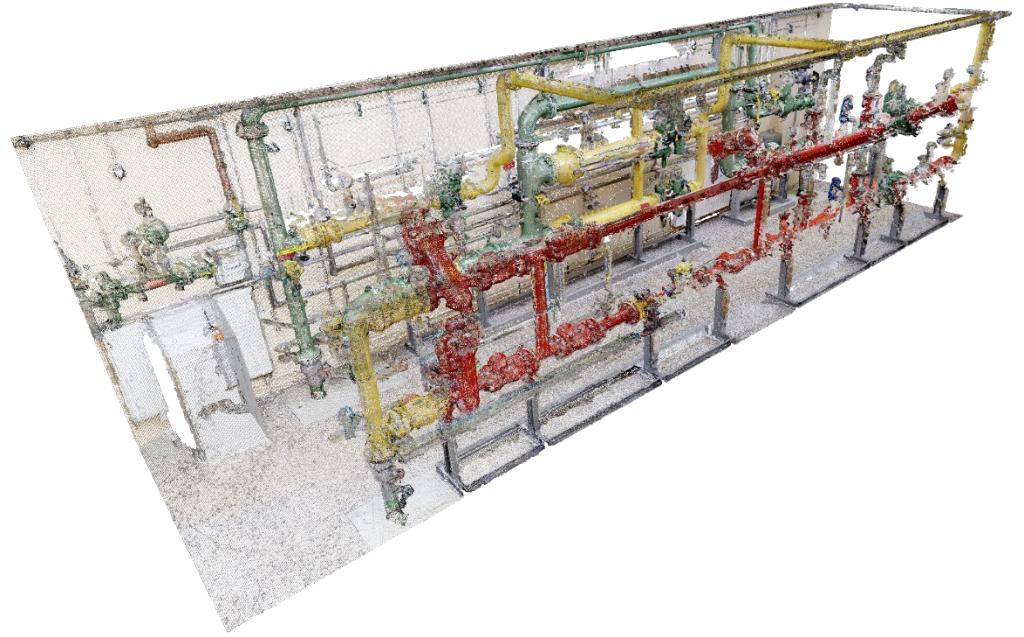
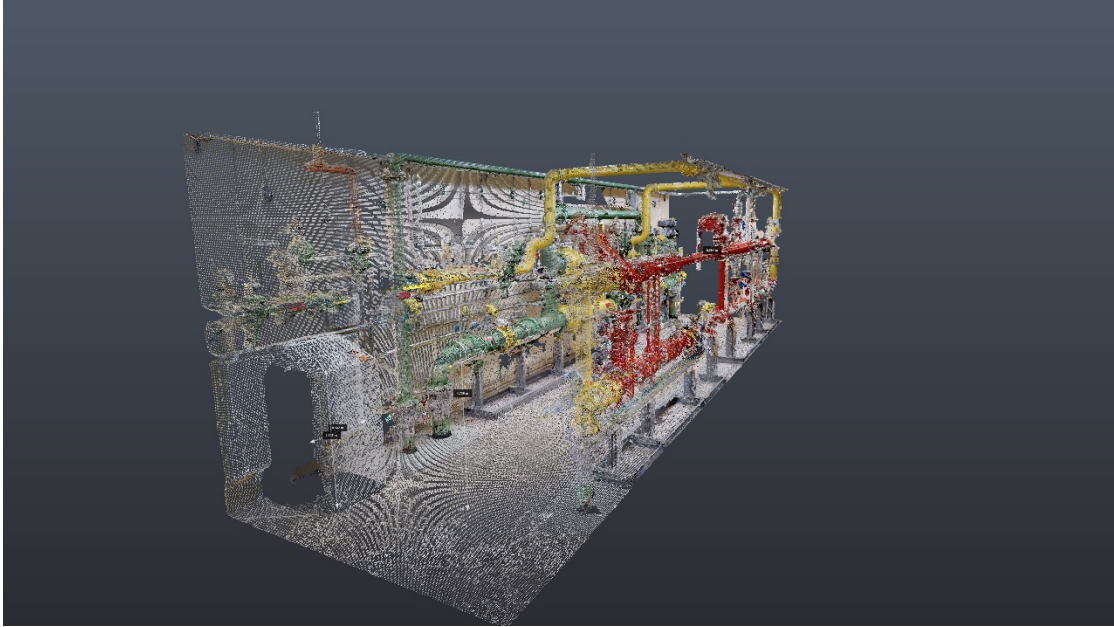

3D-As-Built

CAD-Daten

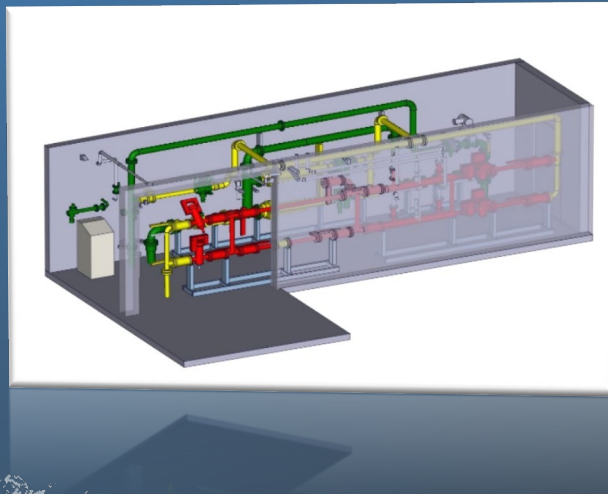

Vorteile von 3D-As-Built / CAD-Modellen

- Ändern der Abmaße wie Rohrleitungsdurchmesser, Mauerwerk, Abstände
- Austausch einzelner Komponenten
- Erstellen von Konstruktionszeichnungen
- Vielfältige Verwendungsmöglichkeiten
 - 3D-Druck
 - Animation

